

レーシングサクシオン

取扱説明書



取付けは必ず専門業者に依頼してください。本書はご使用前に必ずお読みください。

本製品は、下記に示す車輌のみ取付可能です。

商品名	レーシングサクシオン		
用途	自動車部品		
コードNo.	70020-AH109		
メーカー・車種	ホンダ	シビックタイプR	DBA-FK8
エンジン型式	K20C		
年式	2017年9月～		
備考	<p>○HKS レーシングサクシオンは、自動車エンジン用エアクリーナー装置です。 スーパーパワーフローフィルターの性能を維持するため、フィルターを定期的に交換してください。 ○本製品はノーマル車輌を基準に製作されておりますが、車輌個々の特性により燃料制御装置 (F-CON など)を用いた燃料セッティングが必要になる場合もあります。</p>		

商品名	レーシングサクシオン		
用途	自動車部品		
コードNo.	70020-AH110		
メーカー・車種	ホンダ	シビックタイプR	DBA-FK8
エンジン型式	K20C		
年式	2017年9月～		
備考	<p>○HKS レーシングサクシオンは、自動車エンジン用エアクリーナー装置です。 スーパーパワーフローフィルターの性能を維持するため、フィルターを定期的に交換してください。 ○本キット取付後にエンジンセッティングが必要となります。</p>		

○適合車輌の年式は 2019 年 2 月現在までのものです。

2019 年 2 月以降に登録された車輌への適合については、お買上の販売店までお問い合わせください。

取説品番 E04521-H50130-00 2019/2/25 作成 Ver. 3-1.01 (禁無断複写、転載) (株)エッチ・ケー・エス

はじめに

この度はHKSレーシングサクシオンをお買い上げいただき誠にありがとうございます。取付けは必ず専門業者に依頼し、取付け終了後は本書に記載されている内容を守り安全にご使用ください。

本書は取付けを行う前に必ずお読みください。

- 本書は本製品を安全に取付けていただき、あなたや他の人々への危険や損害を未然に防止するために守っていただきたい注意事項を記載しています。
- お客様又は第三者が本製品及び付属品を誤使用したことにより受けた損害については、当社では一切その責任を負いかねますのであらかじめご了承ください。
- 本製品を使用して生じた損害や、脱着工賃およびそれに付随する費用、また、自動車を使用することができないことによる損失等につきましては、一切の補償はいたしかねます。
- 本製品はノーマル車輌を基準に製作されております。ノーマル車輌以外に取付けた場合は、本製品の機能・性能及び安全性について保証いたしかねます。
- 本製品は日本国内での使用を目的に設計されたものです。
This product is designed for use in Japan only.
- 本製品の仕様は付属品を含め、改良のため予告なく変更をすることがあります。
- 本書は予告なく改版することがありますので本製品と本書の整合をご確認ください。
- 消耗部品や紛失部品及び本書のご注文はお買上の販売店までお問い合わせください。部品を発注する際は、商品名・コードNo.・車輌型式・エンジン型式を注文先にお伝えください。

安全上の注意 本製品を正しくお取扱いいただくために下記の注意事項を必ず厳守してください。

本書では下記のような記号を使用し、お客様及び作業員への危険レベルを示しています。



警告

作業員又は使用者が死亡、又は重傷を負う可能性がある場合



注意

作業員又は使用者が傷害を負う危険が想定される場合（人損）

拡大物損の発生が想定される場合

（拡大物損とは、当該製造物が原因で誘発された物的損害〔例えば、車輛破損及び焼損〕）



警告

●電気ショートによる電装部品の破損及び焼損・火災を防止するために、次のことを守ってください。

- ・バッテリーのマイナス端子のターミナルを外してから作業を行ってください。
- ・コネクタを外すときは、断線しないようにコネクタを持って外してください。



注意

●本製品の誤使用は絶対に行わないでください。

- ・誤使用したことにより、最悪の場合エンジンが壊れる恐れがあります。
- ・本来の性能を損なう恐れがあります。

●作業を始める前にエンジンルーム内の温度が約40℃位（手で触れて熱くない程度）に下がっていることを確認してください。

- ・火傷する恐れがあります。

●パイプ等に異物が入らないようにウエス等をかけておいてください。

- ・異物がエンジンに入りエンジンが破損する恐れがあります。

●キットの構成部品をパーツリストに記載してあります。取付け前に異品、欠品の無いことを確認してください。

●ノーマルパーツの取付け取外しはメーカー発行の整備書をよく読んでから行ってください。整備書がお手元がない場合は、メーカーにてご購入ください。

●本製品の取扱いは慎重に行ってください。落としたり、強いショックを与えないでください。取付け不良や故障の原因になります。

●ボルト、ナット類は適切な工具で確実に締付けてください。必要以上に締付けを行うと、ボルトのねじ部が破損します。

●取付け作業のため、一時的に取外すノーマルパーツは破損又は紛失しないように保管してください。

又、ノーマルパーツを取付ける際は、間違えて取付けないように取外す部品にはマーキングしてください。

●パワーフロー本体のフィルターの交換は定期的に行なってください。

（交換の目安）3,000～5,000km または 3ヶ月～6ヶ月

交換フィルターは別売りです。 品名：スーパーパワーフロー交換用フィルター（φ200）

※洗浄でのメンテナンスは集塵効果が低下しますので絶対に洗浄しないでください。

・但し、使用方法及び環境により条件が異なりますので、汚れ具合によっては上記サイクルより更に早めの交換・清掃をお勧めします。

※上記のメンテナンスを怠ると、本製品の性能が維持できないばかりか、車輛のエアフロメータセンサのセンサ部分が汚れて吸入空気量を正確に検知できなくなり、エンジン不調、破損を引き起こす恐れがあります。

⚠注意

【70020-AH109】

AFRのセッティングデータを変更しないでください。エンジン不調・破損の恐れがあります。

⚠注意

【70020-AH110】

エンジンセッティングを行ってください。エンジン不調・破損の恐れがあります。

取付け方法

1. ノーマルパーツ取外し

70020-AH109 / 70020-AH110

- (1) バッテリーのマイナス端子(－)からケーブルターミナルを取外してください。
- (2) エアフロメータセンサからコネクタを外してください。(図1)
- (3) ホースバンドをゆるめ、エアクリーナケース、エアインテークチューブを取外してください。(図1)
- (4) ホースバンドをゆるめ、サクシジョンホースを取外してください。(図1)

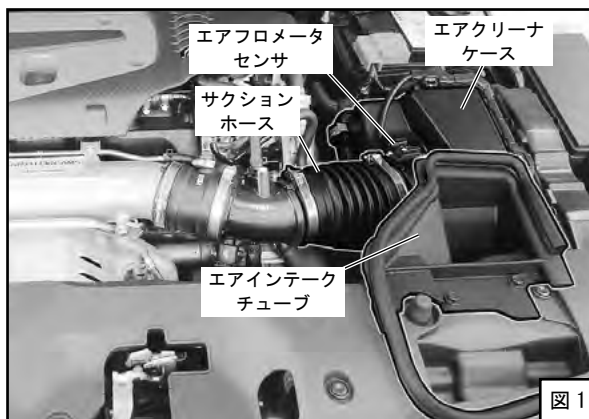

- (5) バキュームホースを抜いて、エアフロージョイントを取外してください。(図2)
- (6) エアクリーナケースからエアフロメータセンサを外してください。(図1) (スクリューは再使用します)

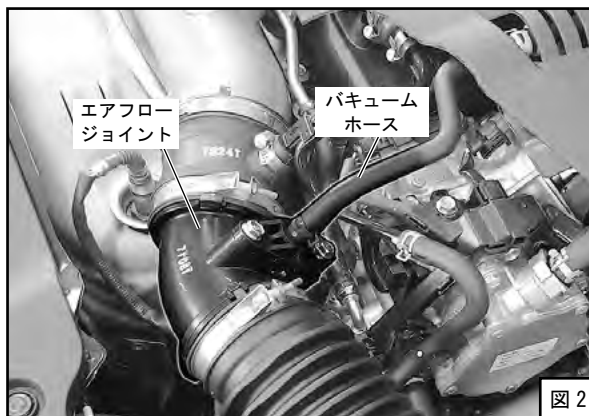

2. エアフロメータハーネス移動

70020-AH109

(AFR 付き / AFR included)

- (1) エアフロメータハーネスを図3のように移動してタイラップで固定してください。その際ハーネスに無理がかからないようにしてください。(図3)

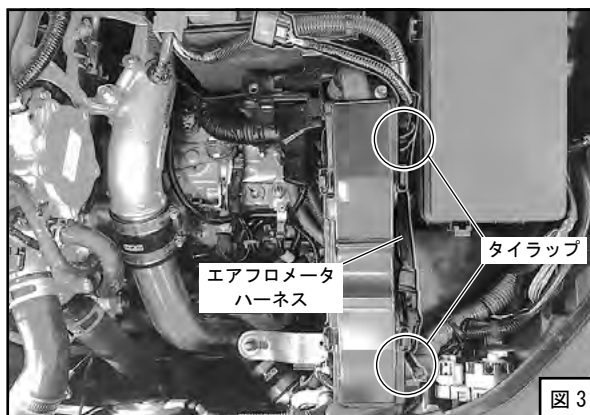

- (2) AFR ハーネスをエアフロメータコネクタに接続してください。(図4、図5)

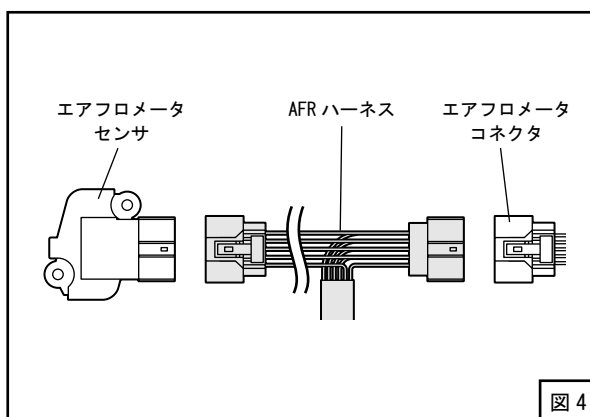

- (3) AFR ハーネスをタイラップで固定してください。(図5) (図5は参考例となります)
- (4) AFR と AFR ハーネスを接続してください。
- (5) 付属の両面テープを使用して AFR を固定してください。(図5)

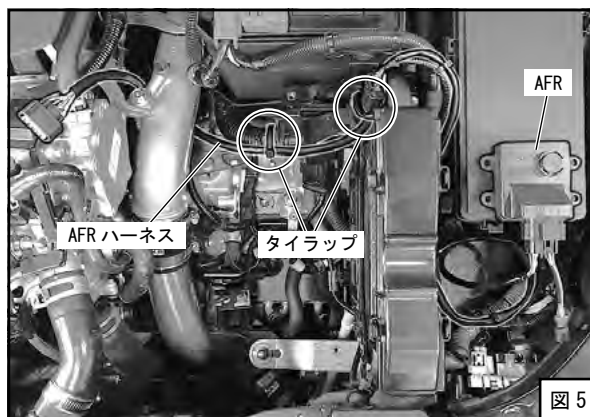

70020-AH110 (AFRなし / AFR not included)

- (1) エアフロメータハーネスを図6のように移動してタイラップで固定してください。その際ハーネスに無理がかからないようにしてください。(図6) (図6は参考例となります)

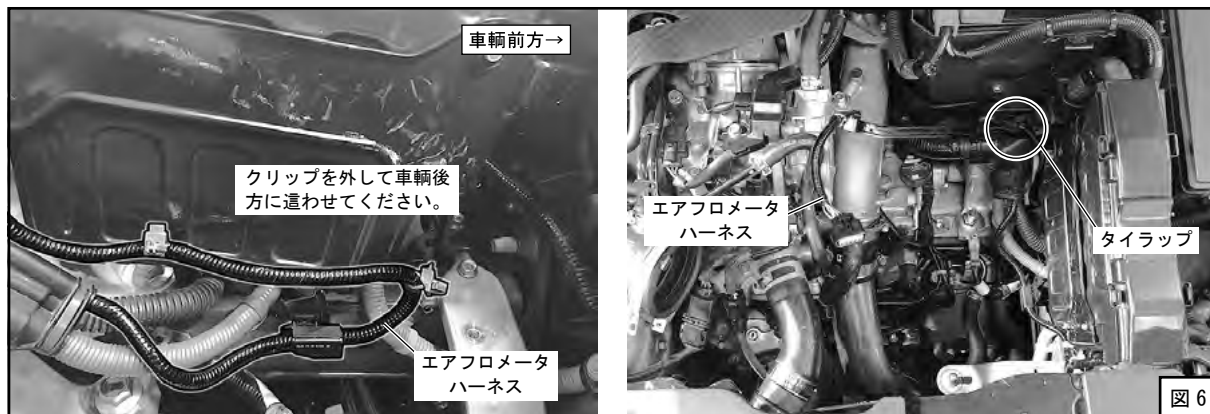

3. キットパーツ取付け

70020-AH109 / 70020-AH110

- (1) サクションパイプにホースニップルφ8を取付けてください。取付ける際は、ネジ部に市販のシールテープ等を巻くなどしてエア漏れしないようにしてください。(図7)

アドバイス

ホースニップルは手で締め込んだ後、適切な工具を用いてさらに1～2回転締め込んでください。

(座面が接地するまで締め込む必要はありません)

締め込みすぎるとサクションパイプが破損します。

- (2) エアフロメータセンサをOリング(純正)がサクションパイプに噛み込まないようにしながら、純正スクリューを使用して取付けてください。この時スクリューを締めすぎないようにしてください。

(締め付けトルク 2.0～3.0N・m{0.2～0.3kgf・m})(図12)

- (3) パワーフロー本体にジョイントホースを取付けてください。(図12)

ホースニップルを取付ける際は、ネジ部に市販のシールテープ等を巻くなどしてエア漏れしないようにしてください。

ホースニップルは手で締め込んだ後、適切な工具を用いてさらに1～2回転締め込んでください。

(座面が接地するまで締め込む必要はありません)

締め込みすぎるとサクションパイプが破損します。

すき間があっても
問題ありません。



図7

⚠️ 注意

エンジン不調・破損の恐れがありますので、エアフロメータセンサ、パワーフロー本体は正確に装着してください。

エアフロメータセンサ・パワーフロー本体・サクションパイプをぴったりくっつけて隙間を開けないように組み付けてください。

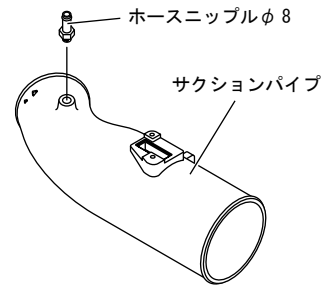
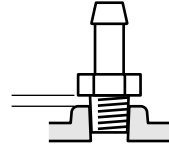
パワーフロー本体の間違った取付け方

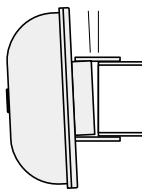

斜めになっている

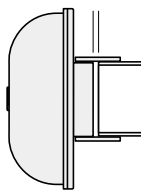

隙間がある

エアフロメータセンサの間違った取付け方

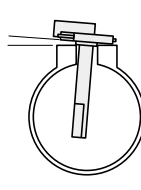

斜めになっている

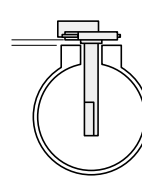

隙間がある

(4) ヒートインシュレーターにヒートインシュレーターステーを取付けてください。(図8)

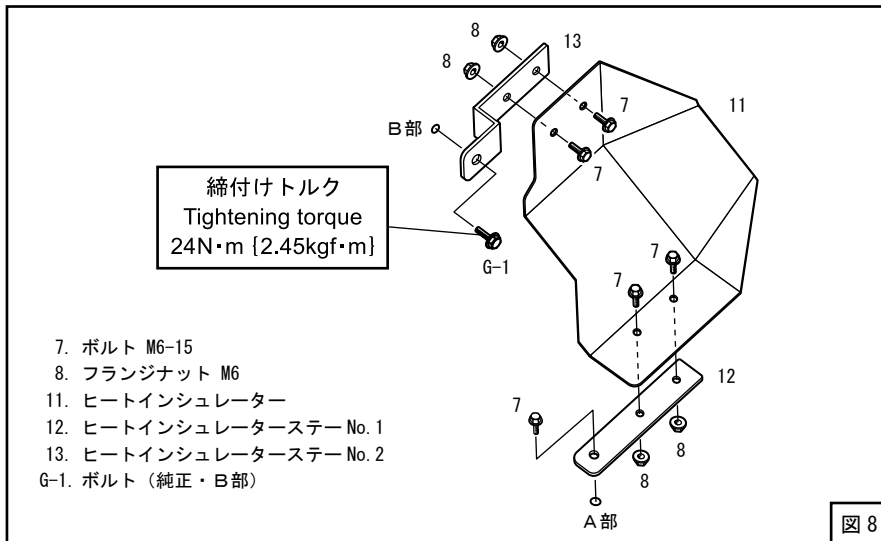

(5) B部のボルトをいったん外し、ヒートインシュレーターを取付けてください。(図8、図9)

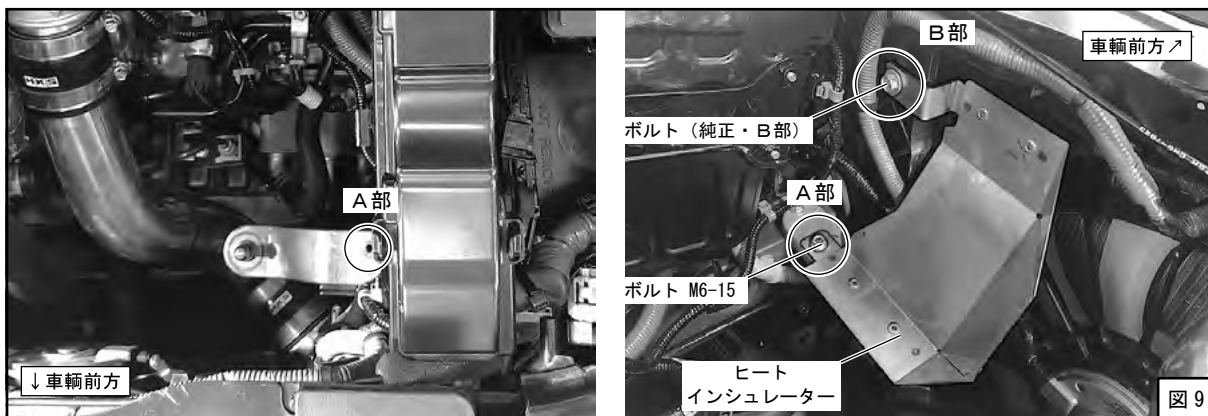

(6) C部、D部のボルトをいったん外し、エアクリーナステーを仮付けしてください。(図10、図11、図12)

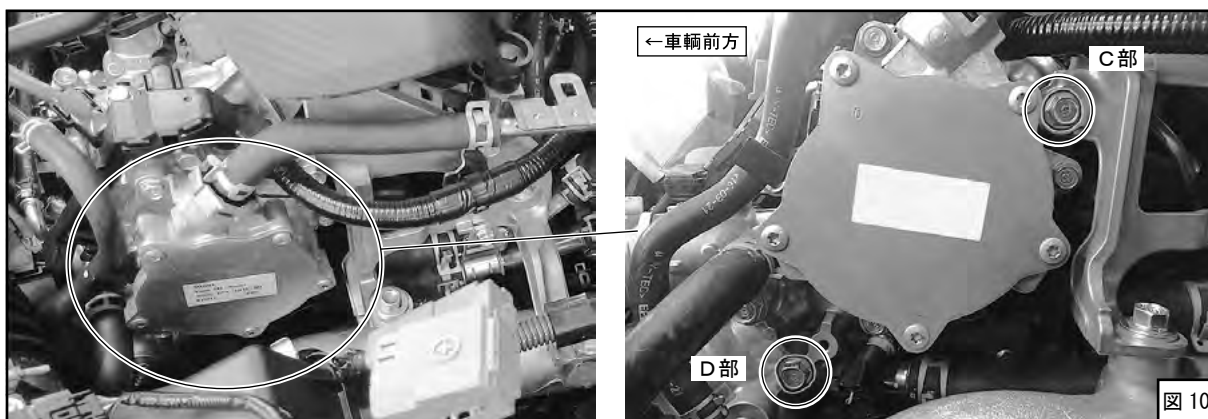

(7) キットパーツを仮付けしてください。

(図10、図11、図12)

パワーフロー本体とサクションパイプとの間に隙間を開けないようにしてください。



図11



図12

(8) 位置が決まったらボルト類を本締めし、固定してください。

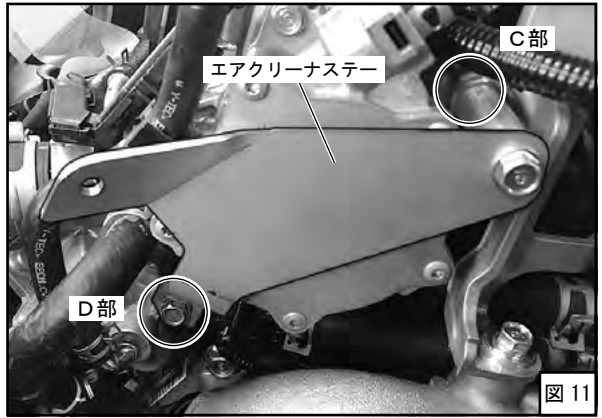
(9) エアフロメータコネクタもしくはAFRハーネスをエアフロメータセンサに接続してください。

(10) エアフロメータハーネスをタイラップで固定してください。その際ハーネスに無理がかからないようにしてください。

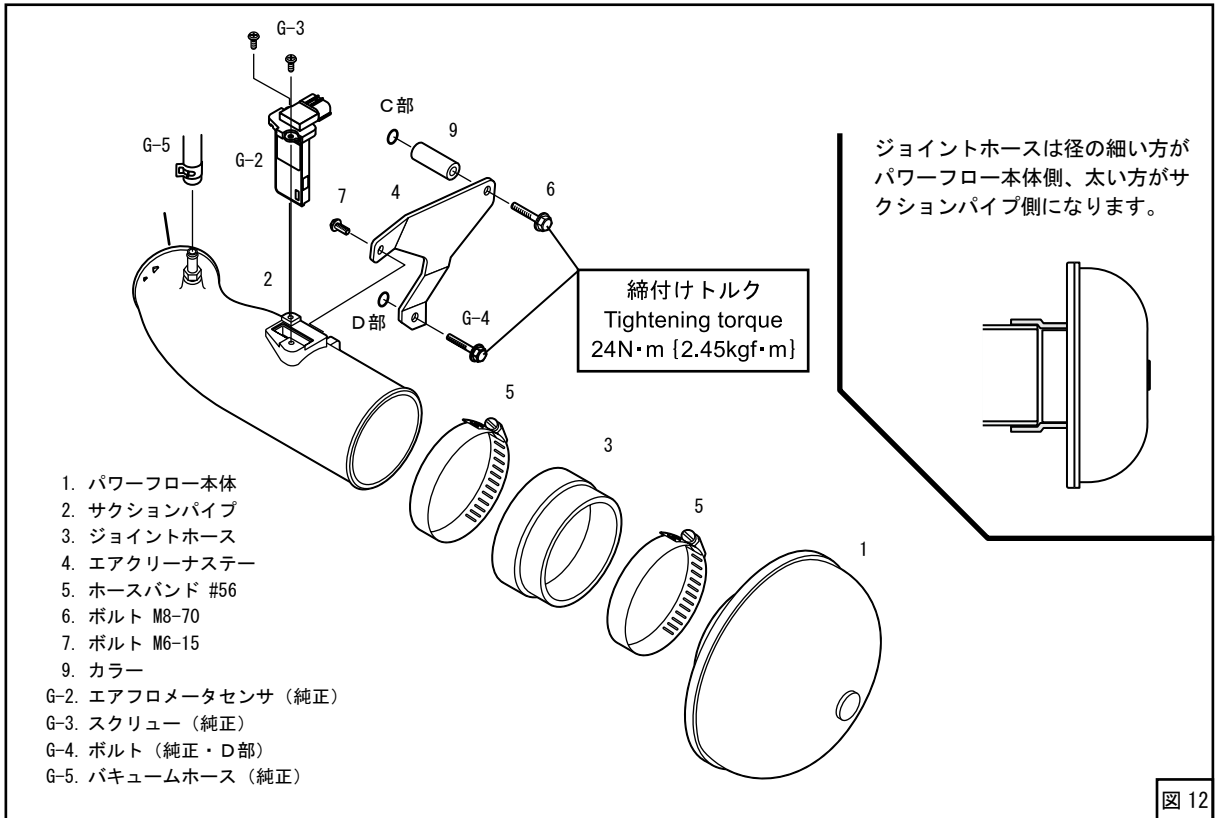
(11) バッテリーのマイナス端子 (-) にケーブルターミナルを取付けてください。



図13

⚠注意

【70020-AH109】

AFRのセッティングデータを変更しないでください。エンジン不調・破損の恐れがあります。

⚠注意

【70020-AH110】

エンジンセッティングを行ってください。エンジン不調・破損の恐れがあります。

取付け終了後の確認

























エンジン始動前の確認

確認項目	確認
パイプ・ホース等の配管が間違っていないか	
バッテリーのマイナス端子にケーブルターミナルが確実に取付けられているか	
ホースバンドが確実に締まっているか	
ボルト・ナット類の締め忘れはないか	
取付けた部品が他の部品と干渉していないか	

エンジン始動後の確認

確認項目	確認
各部からエア漏れがないか	
軽く2,3度空吹かしを行いスムーズにエンジン回転が上がるか	
部品による干渉音はないか	
アイドリング状態に異常はないか	
エンジンを停止し、ボルトが緩んでいないか (再度取付部の締付け確認)	

パーツリスト

No	品名	数	形状	備考	No	品名	数	形状	備考	No	品名	数	形状	備考
1	パワーフロー 本体	1		φ 200 -80	9	カラー	1			17	ホース	1		φ 8 L=40 使用しません
2	サクシオン パイプ	1			10	ホース ニップル	1		φ 8	18	ホース クランプ	2		φ 8 使用しません
3	ジョイント ホース	1			11	ヒート インシュレーター	1			19	スリーウェイ	1		使用しません
4	エアクリーナ ステー	1			12	ヒート インシュレーター ステー No.1	1			20	オリフィス	1		使用しません
5	ホースバンド	2		#56	13	ヒート インシュレーター ステー No.2	1			21	タイラップ	5		L=250
6	ボルト	1		M8-70	14	AFR AIR FUEL RATIO REGULATOR	1		AH109 のみ	22	タイラップ	5		L=150
7	ボルト	6		M6-15	15	AFR ハーネス	1		AH109 のみ	23	ステッカー	1		
8	フランジ ナット	4		M6	16	両面テープ	2		AH109 のみ	24	取扱説明書	1		

維持・管理

快適に運転していただくために、お車を運転する前には必ず日常点検を行ってください。

- 安全な整備はドライバーの責任です。必ず実施してください。
- ユーザーマニュアルに記載されている事項以外は専門業者に依頼してください。
- スーパーパワーフローフィルターの性能を維持するため、フィルターの交換は定期的に行ってください。
(交換の目安) 3,000 ~ 5,000km または 3ヶ月 ~ 6ヶ月
但し、使用方法及び環境により条件が異なりますので汚れ具合によっては早めの交換をおすすめします。
交換フィルターは別売りです。
品名 スーパーパワーフロー φ200交換用フィルター
- 故障等の修理はお客様ご自身では絶対に対処せず、必ず専門業者に依頼してください。
- 走行中、異音・異臭・振動等の異変があった場合には、ユーザーマニュアルに従って対処してください。
- 本製品を譲られる時は、必ず次のオーナーのために取扱説明書をお渡しください。
- 本製品をお車から取外す際には、必ず専門業者に依頼してください。

アフターサービスについて

本製品に関するお問い合わせは、専門業者またはお買上の販売店までお問い合わせください。
本書の記載内容は、予告無しに変更することがありますのであらかじめご了承ください。

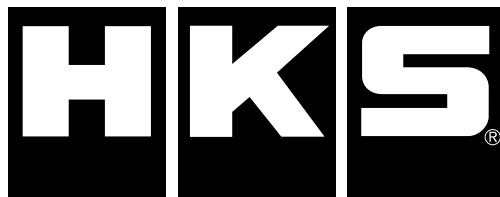

株式会社 エッチ・ケー・エス
〒418-0192 静岡県富士宮市北山7181
<http://www.hks-power.co.jp/>

禁無断複写・転載
Unauthorized reproduction is strictly prohibited.

HKS® RACING SUCTION

NAME OF PRODUCT	Racing Suction Intake Kit
PART NUMBER	70020-AH109
APPLICATION	HONDA CIVIC TYPE-R DBA-FK8
ENGINE	K20C
YEAR	2017-
REMARKS	This product was designed based on and for the factory vehicle; however, additional fuel settings may be necessary depending on vehicle application.

NAME OF PRODUCT	Racing Suction Intake Kit
PART NUMBER	70020-AH110
APPLICATION	HONDA CIVIC TYPE-R DBA-FK8
ENGINE	K20C
YEAR	2017-
REMARKS	ECU setting is required. (Management tool is not included in this kit.)

Published in February, 2019 by HKS Co., Ltd.
(Unauthorized reproduction is strictly prohibited.)

NOTICE

This manual assumes that you have and know how to use the tools and equipment necessary to safely perform service operations on your vehicle. This manual assumes that you are familiar with typical automotive systems and basic service and repair procedures. Do not attempt to carry out the operations shown in this manual unless these assumptions are correct. Always have access to a factory repair manual. To avoid injury, follow the safety precautions contained in the factory service manual.

- This manual indicates items you need to pay attention to in order to install this product safely and lists precautions to avoid any possible damage and/or accidents.
- HKS will not be responsible for any damage caused by incorrect installation and/or use of this product.
- HKS will not be responsible for any labor expenses, related fees or losses incurred during vehicle downtime.
- This product was designed based on installing it onto a factory vehicle. The performance and/or safety cannot be guaranteed if this product was installed onto other inapplicable vehicles.
- The specifications of this product are subject to be changed without notice.
- This manual is subject to be revised without notice.
- For any lost parts, consumables or manual, please contact an Authorized HKS Dealer.

SAFETY PRECAUTIONS

WARNING

- To prevent electrical damage/burns/fire, always:
 - Disconnect the negative terminal of the battery before beginning installation.
 - When disconnecting wires/connectors, take extra care to avoid breaking/snapping the connectors.

CAUTION

- Do not misuse this product.
 - Misuse of this product may lead to engine damage.
 - Misuse of this product may lead to loss of its original function.
- Prior to installation, make sure the engine bay temperature has cooled to approximately 40°C /104°F.
 - Failure to let the engine cool down properly can lead to severe burns.
- Insert clean rags into open piping to prevent contaminants from entering the pipes.
 - If neglected, contaminants in the piping can lead to engine damage.

- Make sure that all of the parts listed in the Parts List are included in the kit.
- Reference the factory service manual for the vehicle when removing factory parts.
- Be careful when handling this product; avoid dropping or subjecting it to excessive impact. Failure to do so may result in product damage or improper installation.
- Use the proper tools when tightening nuts and bolts. If over tightened, the bolts may become damaged.
- Keep the removed factory parts in a safe place for ease of re-installation at a later date (if necessary).
When reinstalling the removed factory parts, make sure to reinstall them correctly.

 **CAUTION**

- Replace the air filter element at regular intervals:
(Recommended) Replace every 3,000~5,000km/2,000-3,200miles or every 3~6 months.
Replacement air filter elements are sold separately.
- ※ Do not wash the air filter elements as the filtration properties will be degraded.
 - There are certain conditions where, depending on dirt buildup, the filter may need to be cleaned/replaced earlier than the above recommended intervals.
- ※ If the vehicle and the product are not maintained properly as mentioned above, the product may not perform properly and the airflow meter sensor may not be able to detect the intake air volume accurately; it can lead to engine damage or faulty conditions.

 **CAUTION**

【70020-AH109】

To avoid engine malfunction or damage, DO NOT adjust the data of AFR.

 **CAUTION**

【70020-AH110】

To avoid engine malfunction or damage, ECU setting is required.

INSTALLATION PROCEDURE

1. REMOVAL OF FACTORY PARTS

70020-AH109 / 70020-AH110

- (1) Disconnect the negative terminal of the vehicle's battery.
- (2) Disconnect the airflow meter sensor connector. (Dia. 1)
- (3) Loosen the hose clamp and remove the air cleaner case and the air intake tube. (Dia. 1)
- (4) Loosen the hose clamp and remove the suction hose. (Dia. 1)

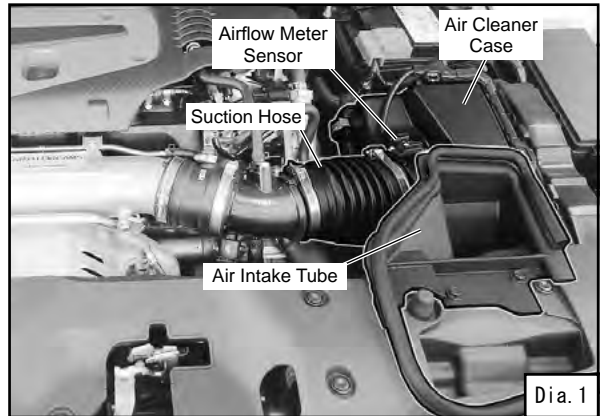

- (5) Disconnect the purge hose and the hose E to remove the air flow joint. (Dia. 2)
- (6) Remove the airflow meter sensor from the air cleaner case. (Dia. 1) (2 screws will be reused.)

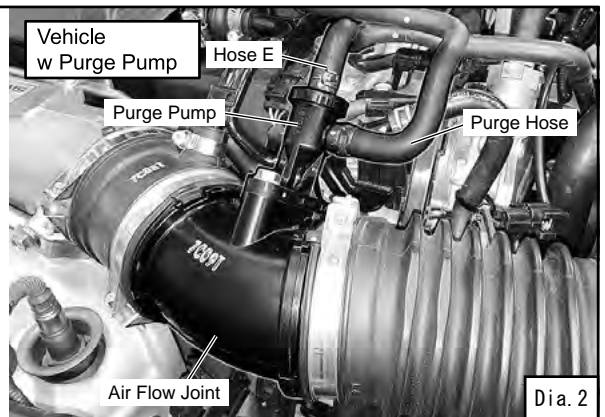
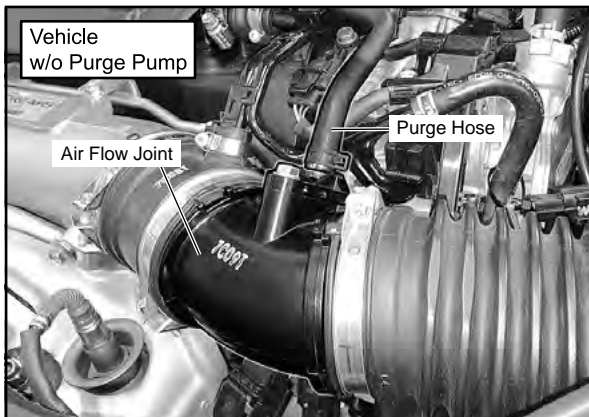

2. WIRING THE FACTORY AIR FLOW METER HARNESS

70020-AH109 (AFR 付き / AFR included)

- (1) Relocate the factory air flow meter harness as shown the dialog 3 and secure with supplied tie wraps. Make sure not to strain the harness. (Dia. 3)

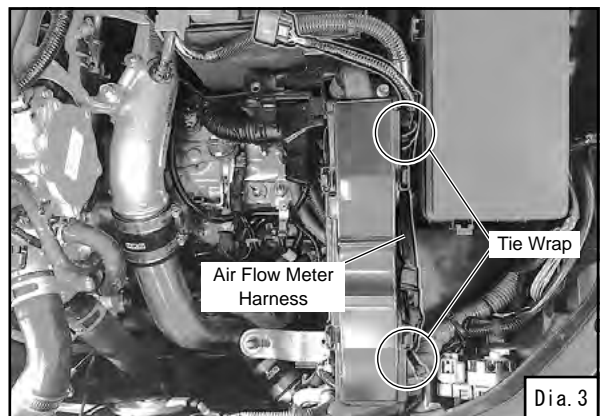

- (2) Connect the AFR harness to the airflow meter sensor connector and the airflow meter sensor. (Dia. 4, 5)

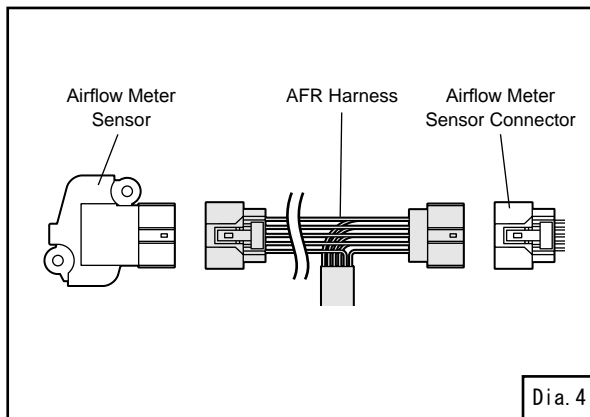

- (3) Secure the AFR harness with supplied tie wraps. (Dia. 5) (Diagram 5 is a reference example)
- (4) Connect the AFR and the AFR harness.
- (5) Fix the AFR with the supplied double-sided tape. (Dia. 5)

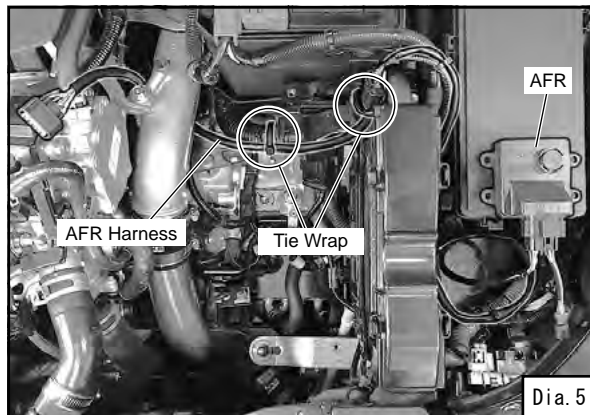

70020-AH110 (AFR なし / AFR not included)

- (1) Relocate the factory air flow meter harness as shown the dialog 6 and secure with supplied tie wraps. Make sure not to strain the harness. (Dia. 6) (Diagram 6 is a reference example)

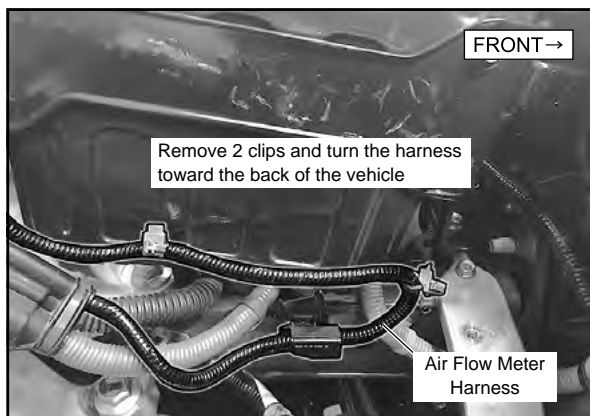

3. INSTALLING THE KIT

70020-AH109 / 70020-AH110

- (1) Install the supplied 8mm hose fitting to the suction pipe.
To prevent air leakage, wrap the threaded section with Teflon tape. (Dia. 7)

ADVICE:

After tightening the hose fitting by hand, tighten it another one to two turns with an appropriate tool. (It is not necessary to tighten the fitting to the point where the nut touches the pipe.) Do not overtighten the hose fitting to prevent damage to the suction pipe.

- (2) Ensure that the factory airflow meter sensor's factory O-Ring is seated correctly, while making sure it does not get pinched in the suction pipe. Tighten with the factory screws. Do not over-tighten.
Tightening torque: 2.0~3.0 N-m (0.2~0.3 kgf-m). (Dia. 12)

- (3) Install the joint hose to the filter assy. (Dia. 12)

To prevent air leakage, wrap the threaded section with Teflon tape

After tightening the hose fitting by hand, tighten it another one to two turns with an appropriate tool. (It is not necessary to tighten the fitting to the point where the nut touches the pipe.) Do not overtighten the hose fitting to prevent damage to the suction pipe.

There is no problem even if there is a gap.

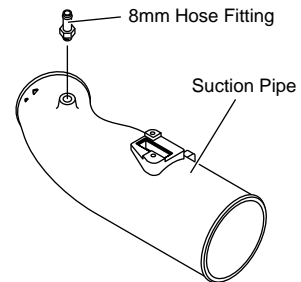
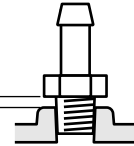

Dia. 7

⚠ CAUTION

To avoid engine malfunction or damage, please install the airflow meter sensor, the Filter assy, and suction pipe correctly.

Filter Assy Mounting

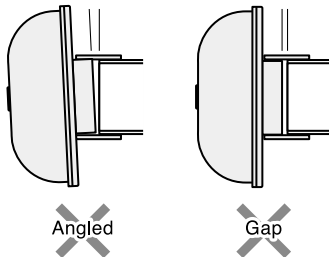

Airflow Meter Sensor Mounting

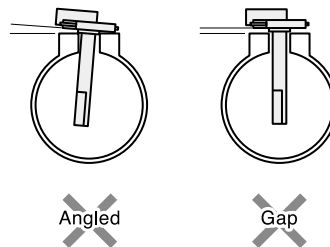

(4) Install the heat insulator bracket No.1 and No.2 to the heat insulator. (Dia. 8)

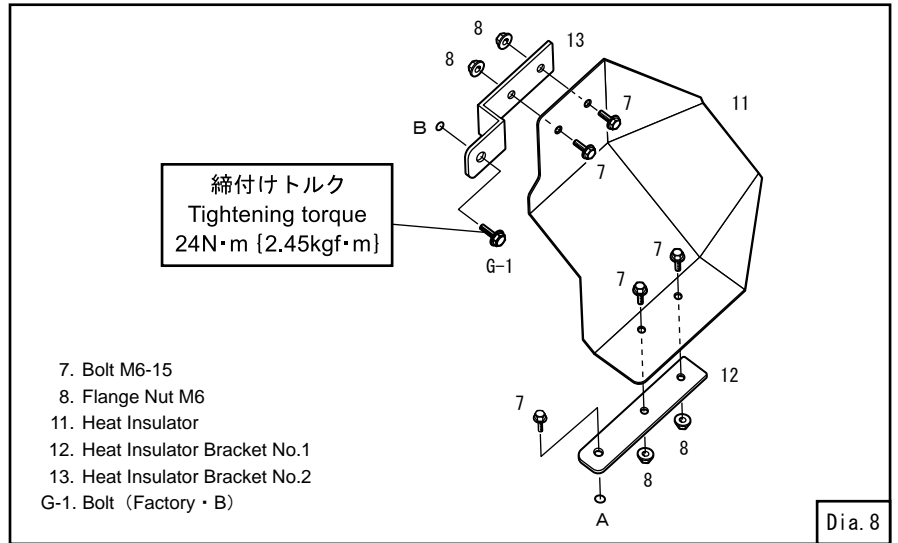

(5) Reuse the factory bolt from Section B, and install the heat insulator. (Dia. 8, 9)

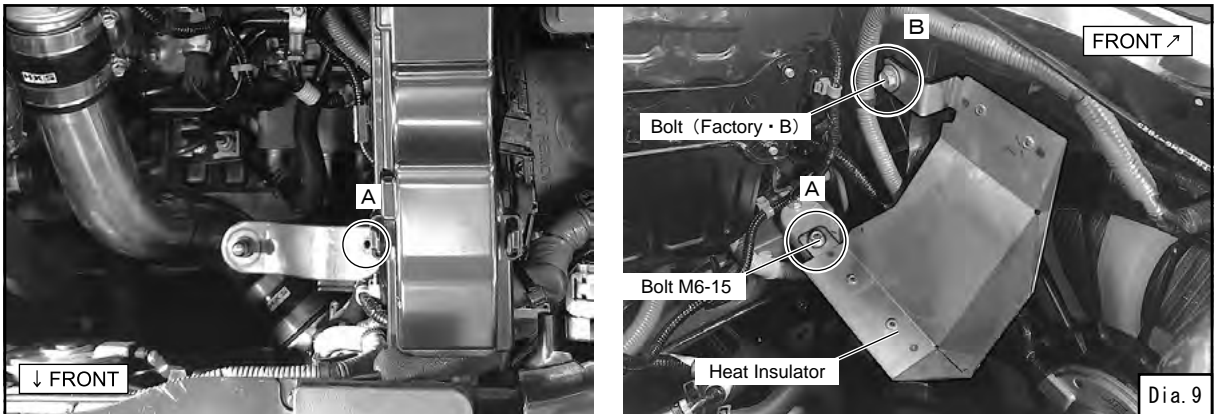

(6) Remove the factory bolt from Section C and D, and temporarily install the air cleaner bracket. (Dia. 10, 11, 12)

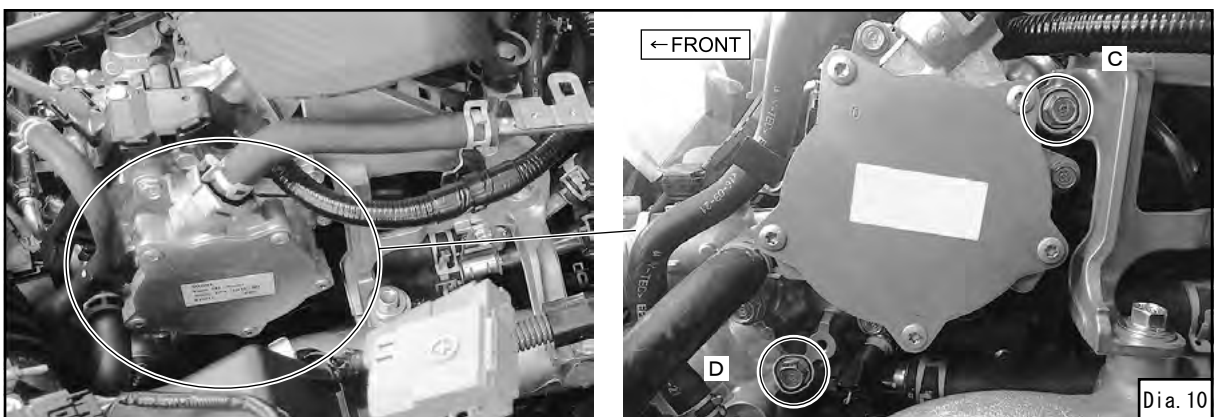

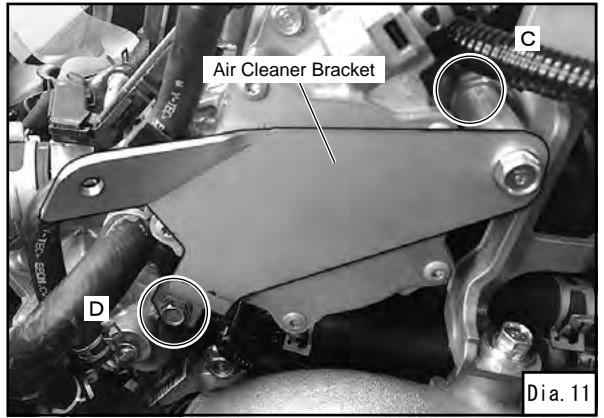

Dia. 11

- (7) Temporarily install the kit parts. (Dia. 10, 11, 12)
 Make sure not to leave any space between the filter assy and the suction pipe.

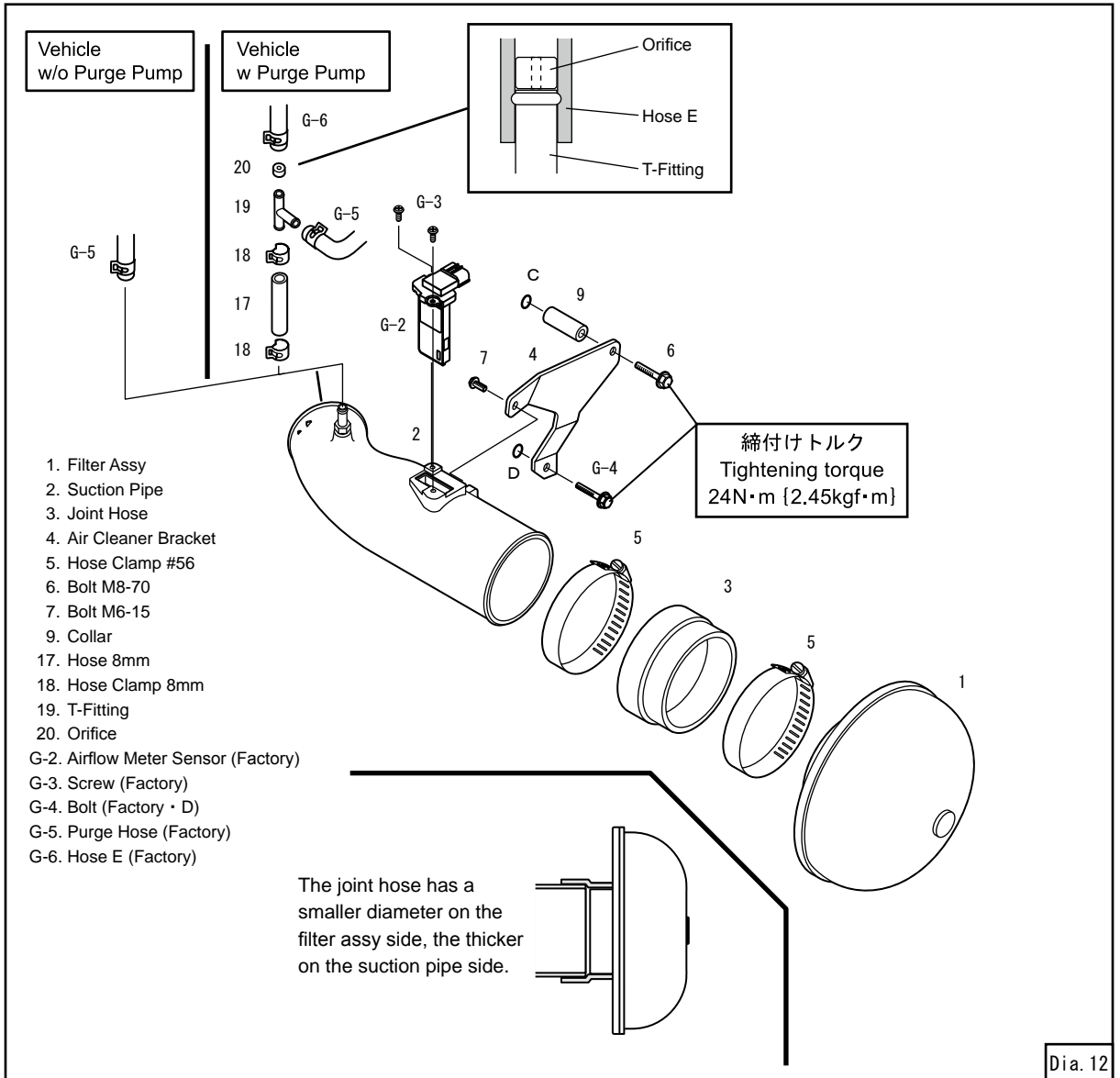

Dia. 12

- (8) Position the air cleaner to the vehicle, avoiding unnecessary contact with other parts of the vehicle. Once the position is determined, secure the air cleaner to the vehicle using the supplied hose clamps and bolts.
- (9) Connect the airflow meter sensor connector or the AFR harness to the airflow meter sensor.
- (10) Secure the factory air flow meter harness with supplied tie wraps. Make sure not to strain the harness.
- (11) Reconnect the negative terminal to the vehicle's battery.



⚠ CAUTION

【70020-AH109】

To avoid engine malfunction or damage, DO NOT adjust the data of AFR.

⚠ CAUTION

【70020-AH110】

























To avoid engine malfunction or damage, ECU setting is required.

CONFIRMATION AFTER INSTALLATION

Check the following after the installation process is complete.

- (1) Check the following before starting the engine:
 - Make sure all pipes and hoses are routed and connected correctly.
 - Make sure all hose clamps are tightened.
 - Make sure the negative cable terminal is securely attached to the battery.
 - Make sure all bolts and nuts are tightened.
 - Make sure all installed components do not come in contact with other parts.
- (2) Start the engine and check the following:
 - Make sure air is not leaking.
 - Make sure the RPM rises smoothly after revving the engine 2-3 times while in neutral.
 - Make sure the installed parts are not hitting each other.
 - Make sure there are no issues idling.
 - Make sure there are no loose parts after the engine is stopped.

PARTS LIST

No	Description	QT	Image	Remarks	No	Description	QT	Image	Remarks	No	Description	QT	Image	Remarks
1	Filter Assy	1		200-80mm	9	Collar	1			17	Hose	1		8mm L=40
2	Suction Pipe	1			10	Hose Fitting	1		8mm	18	Hose Clamp	2		8mm
3	Joint Hose	1			11	Heat Insulator	1			19	T-Fitting	1		
4	Air Cleaner Bracket	1			12	Heat Insulator Bracket No.1	1			20	Orifice	1		
5	Hose Clamp	2		#56	13	Heat Insulator Bracket No.2	1			21	Tie Wrap	5		L=250
6	Bolt	1		M8-70	14	AFR AIR FUEL RATIO REGULATOR	1		only AH109	22	Tie Wrap	5		L=150
7	Bolt	6		M6-15	15	AFR Harness	1		only AH109	23	Sticker	1		
8	Flange Nut	4		M6	16	Double-sided Tape	2		only AH109	24	Instruction Manual	1		

MAINTENANCE

Proper daily maintenance of this product is necessary in order to maintain the safety, reliability, and function of this product. Maintenance is the responsibility of the driver/owner.

- If work needs to be performed outside the scope of this manual, consult a professional.
- If the vehicle becomes damaged, have the repairs performed by a professional.
- If you experience abnormal noises, scents, or vibrations from the vehicle while driving, reference the vehicle's Owner's Manual.
- If this product is ever sold, please give this Instruction Manual to the new owner.
- When removing this product from the vehicle, please consult a professional.

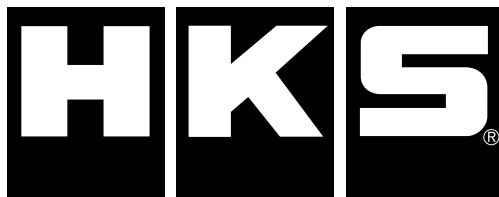

HKS Co.,Ltd.

7181 Kitayama, Fujinomiya, Shizuoka 418-0192, JAPAN

<http://www.hks-power.co.jp/en/>

禁無断複写・転載
Unauthorized reproduction is strictly prohibited.